



SANCO[®] DIVIDE EASY

Die komfortable und multifunktionale Komplettlösung
für Glas-Trennwandsysteme mit einfacher Montage



SANCO DIVIDE EASY

DAS ALL-IN-ONE GLAS-TRENNWANDSYSTEM

Glas ist aus der modernen Architektur nicht mehr wegzudenken. Die Gestaltungs- und Einsatzmöglichkeiten für lichtdurchflutete, transparente Räume im angesagten industriellen Design lassen keine Wünsche offen. Verbunden mit den Anforderungen nach möglichst flexibel einzusetzenden ganzheitlichen Glas-Systemlösungen mit integrierten Funktionalitäten, die höchsten Sicherheitsstandards entsprechen und sich dabei jeder Raumsituation anpassen lassen.

SANCO DIVIDE EASY vereint diese Eigenschaften in einem vorkonfektionierten Glas-Trennwandsystem mit integrierter Türzarge. Ohne Bohren oder Kleben lassen sich die Glaselemente denkbar einfach und schnell montieren. Dabei ist es so flexibel einzusetzen wie kaum ein anderes: Neben Raumsituationen mit Türflügelhöhen von bis zu 3100 Millimetern, ist es dank verdeckter Kabelführung auch mit DIN genormten Schlössereinsätzen aller bekannten Hersteller von Schließsystemen kompatibel. Im Testverfahren überzeugte SANCO DIVIDE EASY darüber hinaus mit Bestnoten in Sachen Sicherheit und Schallschutz.





Für jede Raumsituation

Vertrauliche Meetings, ungestörtes Denken oder unauffälliger Schallschutz, ob Neubau oder in historischem Gebäudebestand – in der Gestaltung auch von Raum-in-Raumsituationen sind mit SANCO DIVIDE EASY keine Grenzen gesetzt.

Höchste Präzision und Sicherheit

Die filigranen Profile von SANCO DIVIDE EASY präsentieren sich im perfekten symmetrischen Design und lassen optisch wie sicherheitstechnisch keine Wünsche offen. Es gibt keine Türbänder, die Türen sind unsichtbar in der Zarge installiert. Dadurch keine Schließnebenkante und somit auch keine Unfallgefahr durch Einklemmen.



SANCO DIVIDE EASY – EINFACHSTE MONTAGE UND EINZIGARTIGE TECHNIK

SANCO DIVIDE EASY ist dank des patentierten Rahmensystems schnell und komfortabel einzubauen oder zu versetzen

Ohne Bohren oder Kleben lassen sich die Glaselemente von praktisch jedem Fachhandwerker direkt vor Ort in die montierten Systemprofile einfügen. Zwischen Glas und Rahmen ist weder Klebeband noch Silikon notwendig. Das innovative System erlaubt einen Bautoleranzausgleich von +/- 10 mm oder mit Zusatzprofilen eine Durchbiegung von etwa 30 mm am Deckenanschluss. Die maximale Türflügelhöhe beträgt 3100 mm.

Wer zusätzlich SANCO DIVIDE EASY in ein smartes Gebäudemanagement integrieren will, nutzt die verdeckte Kabelführung und den integrierten Schlosskörper im Türflügel. Diese sind mit allen gängigen mechanischen oder mechatronischen Schließensätzen (Magnetfalle, Zutrittsysteme, Panikschlösser) nach DIN kompatibel.

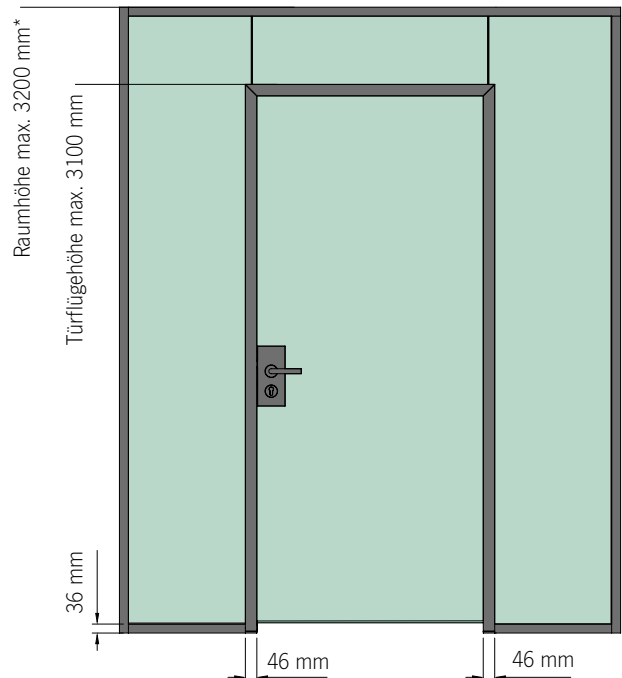

Schiebetürbeschlag und Zarge haben die gleiche Ansichtsbreite

Technische Schnitte

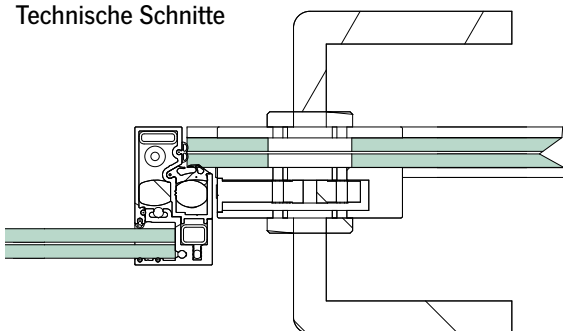

Variante mit 10 mm

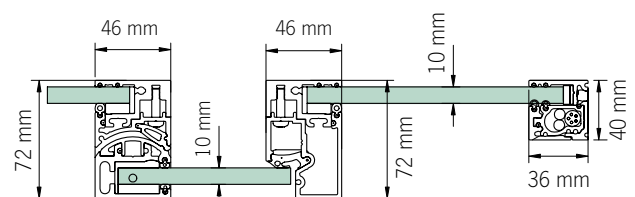

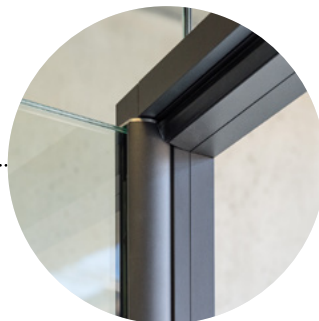

 **Ohne Schließnebenkante**
Keine Unfallgefahr, da klemmfrei

 **Türflügel ohne Bänder**
Es sind keine Bohrungen nötig



 **Obentürschließer**
Bandgegenseitiger Obentürschließer

 **Schlosskasten**
Kompatibel mit allen standardisierten Schließensätzen

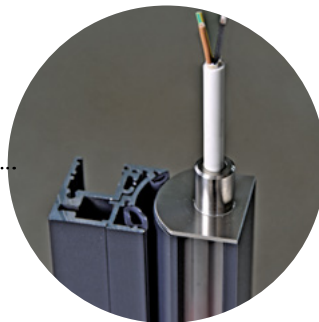

 **Verdeckte Kabelführung**
Für smartes Gebäudemanagement wie Verriegelungsüberwachung und Zutrittsysteme

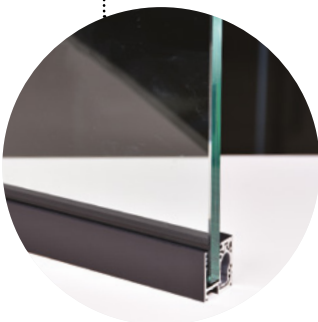

Keine sichtbaren Dichtungen
Kompakte Fläche, die Linienführung wirkt dadurch schlanker



Prüfungen ift Rosenheim

- **Dauerbelastungstest**
200.000 Schließzyklen ohne Nachjustieren oder Absenken
- **Pendelschlagversuch**
350 kg Aufpralllast ohne Glasbruch (50 kg Pendel)



Geprüfte Schalldämmung

- Rahmensystem bis R_w 41 dB
- Türe bis R_w 40 dB



MAXIMALE GESTALTUNGSFREIHEIT

Optimale Lichtverhältnisse

Glas bietet eine Vielfalt von transparent bis blickdicht, von glänzend bis satiniert, von farblos bis bunt und von puristisch bis auffallend. Designgläser sowie Oberflächenbehandlungen, wie bzw. Lasern und Einlagen von Stoffen oder Metallgittern im Glas geben zusätzlichen Gestaltungsspielraum.

Dadurch können alle Trennwände mit einem diskreten Sichtschutz versehen oder stilvoll gestaltet und das ganz persönliche Wohlfühl-Ambiente verwirklicht werden. Auch mit schaltbarem Verbundsicherheitsglas, per Knopfdruck transparent oder transluzent.

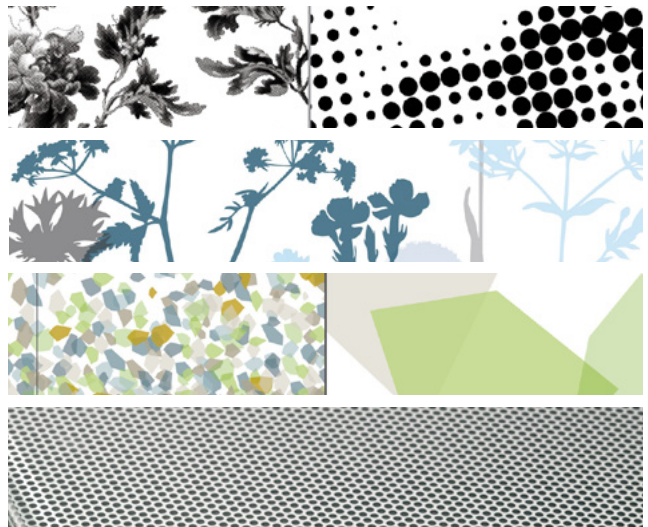

LIEFERPROGRAMM

Lieferprogramm / Technische Daten für SANCO DIVIDE EASY

Zarge und Seitenteil			
Basisprofil	ESG 10 mm	Drehflügel bis 1000 x 2400 mm	Fixteil bis 2500 mm Höhe
Klemmhalter	ESG 12 mm	Drehflügel bis 1200 x 2800 mm	Fixteil bis 3000 mm Höhe
Abdeckprofil	VSG 12,76 mm	Drehflügel bis 1000 x 2400 mm	Fixteil bis 2500 mm Höhe
	VSG 16,76 mm	Drehflügel bis 1200 x 3100 mm	Fixteil bis 3200 mm Höhe*
	VSG 17,52 mm	Drehflügel bis 1200 x 3100 mm	Fixteil bis 3200 mm Höhe*
Schiebetüre			
	ESG 10 mm	Schiebeflügel bis 1200 x 2400 mm	Fixteil bis 2500 mm Höhe
	ESG 12 mm	Schiebeflügel bis 1400 x 2700 mm	Fixteil bis 3000 mm Höhe
	VSG 12,76 mm	Schiebeflügel bis 1200 x 2700 mm	Fixteil bis 2500 mm Höhe
Farben			
	Alu beschichtet RAL 7021 Feinstruktur matt		
	Alu beschichtet RAL 9005 Feinstruktur matt		
	Sonderfarben auf Anfrage		
Komponenten			
	Schlosskasten	Standard Schließeinsatz nach DIN (Magnetfalle, Verriegelungsüberwachung, Zutrittsysteme, Panikschlösser, Drücker gesteuerte Schlösser)	
	Obertürschließer	Bandgegenseitig	
	Schiebetür Griffstange oder Griffmuschel		

*Übergrößen auf Anfrage



STARKE ARGUMENTE

Design maßgeschneidert

Ausführungsmerkmale, die den höchsten ästhetischen Ansprüchen gerecht werden.

- Zarge kann flächenbündig oder mit Schattennut ausgeführt werden
- Kein überstehender Schlosskasten
- Keine sichtbaren Dichtungen

Variables optisches Glasdesign

- Oberflächenbehandlungen, wie z. B. Lasern
- Digitaldruck SANCO LAMEX COLORPRINT für individuelle Motive
- Farbiges Glas SANCO LAMEX COLORDSIGN
- VSG mit diversen Inlays wie z. B. Stoffe oder Metallgitter
- Weißglas

Dimensionen mit individuellen Möglichkeiten

Durch Aneinanderreihen der Profile ist das System breitenvariabel.

- Glasproduktion auf individuellen Kundenwunsch
- Glasdicken von 10 - 19 mm
- Maximale Höhe Türflügel: 3100 mm
- Maximale Raumhöhe: 3200 mm
Übergrößen auf Anfrage

Planung leichtgemacht

- Planungsunterlagen werden durch SANCO zur Verfügung gestellt
- Planungssicherheit, da die Systemlösung alle erforderlichen Normen und Richtlinien erfüllt

Einfacher Bestell- und Lieferprozess

- Bestellt wird die komplette Systemlösung mit aufeinander abgestimmten Systemkomponenten
- Standardkomponenten sind ab Lager lieferbar
- Transparente Kostenstruktur, da alle benötigten Komponenten integriert sind

Einfache Montage

Das vorkonfektioniert gelieferte System lässt sich von praktisch jedem Fachhandwerker montieren.

- Bautoleranzen von +/- 10 mm bzw. mit Zusatzprofilen eine Durchbiegung von etwa 30 mm am Deckenanschluss können ausgeglichen werden.
- Das Einsetzen des Glases erfolgt ohne Bohren oder Kleben. Es sind keine Versiegelungsarbeiten notwendig.
- Auf der Baustelle ist keine Bearbeitung erforderlich
- Die Schlosskörper sind kompatibel mit allen gängigen Schließeinsätzen nach DIN
- Die verdeckte Kabelführung erlaubt auch eine nachträgliche Integration von elektronischem Gebäudemanagement wie Magnetfalle, Verriegelungsüberwachung, Zutrittsysteme und Panikschlösser.

Gut zu wissen

- Hohe Flexibilität – durch das patentierte Rahmensystem zur Befestigung der Glaselemente, ist weder Klebeband noch Silikon notwendig
- Demontage, Austausch oder Versetzung der Glaselemente problemlos möglich

SANCO – Ihr Lieferantenpartner

Bei einer Zusammenarbeit mit SANCO erhalten Sie mehr als eine Lösung – wir bieten unseren Kunden bei jedem Auftrag ein Gesamtpaket.

Beratung

Sprechen Sie mit uns. Unsere Fachspezialisten unterstützen Sie mit ihrem Wissen und ihrer Erfahrung.

Qualität

SANCO DIVIDE EASY wird in Deutschland hergestellt. Auf Grundlage eines unterzeichneten Montageprotokolls gewähren wir eine Systemgarantie.



**GLAS
KANN
MEHR!**

DAS ISOLIERGLAS LEISTUNGSSPEKTRUM



Zeitgemäß energieeffizient

Energieeinsparung ist heute wichtiger denn je. Neben der reinen Heizkostenersparnis gebietet die Umweltproblematik diese Forderung. SANCO Plus Wärmedämm Isolierglas kommt beiden Aspekten entgegen. Es garantiert neben dem guten Ug-Wert hohe Farbneutralität und viel natürliches Tageslicht im Raum. Die erste Wahl, wenn es um Wärmedämmung mit Glas geht.

SANCO Plus Wärmedämm Isolierglas



Selbstbewusst sicher

Auch bei großzügigen Verglasungen muss nicht auf Sicherheit verzichtet werden. Der wirkungsvolle Schutz vor Einbruch und Verletzungsgefahr im Wohn- und Arbeitsbereich: SANCO Safe Sicherheitsglas. Auch alle baurechtlichen Anforderungen an Überkopfverglasungen und absturzsichernde Verglasungen in Wohnhäusern, Wintergärten und öffentlichen Gebäuden werden mit SANCO Safe Sicherheitsglas erfüllt.

SANCO Safe Sicherheits Isolierglas



Ausgezeichnet gegen Lärm

Die Vorzüge von Glas mit allen Sinnen genießen, konzentriert und mit Ruhe. Unsere neu geschaffene, fast schon gläserne Welt, stellt den Schallschutz vor immer größere Herausforderungen. Allorts begegnet uns Lärm. Hier sind Glaslösungen wie SANCO Phon Schalldämm Isolierglas gefragt, die sich individuell auf die jeweilige Lärmquelle einstellen – eine Schallmauer gegen den Lärm.

SANCO Phon Schalldämm Isolierglas



Unsichtbarer Sonnenschutz

Durch den auch in Deutschland spürbaren Klimawandel, dringt das Thema Hitze- und Sonnenschutz auch immer mehr in unser Bewusstsein. Wer sich im Hochsommer in Räumen mit viel Verglasung aufhält, dort vielleicht arbeitet, merkt schnell, dass diese sich im Laufe des Tages stark aufheizen. SANCO Sun Sonnenschutz Isolierglas sorgt dafür, dass der Anteil, der in den Raum eindringenden Sonnenstrahlen, erheblich reduziert wird. Eine geringere Aufheizung ist die Folge.

SANCO Sun Sonnenschutz Isolierglas

Ihr SANCO Partner berät Sie gerne!

www.sanco.de